

Инструкция по установке
Istruzioni ed avvertenze per
l'installatore

Instructions et recommandations pour
l'installateur Instrucciones y advertencias para el
instalador Anweisungen und Hinweise für den
installateur Instrukcje i ostrzeżenia dla instalatora

Aanwijzingen en aanbevelingen bestemd voor de installateur

COMPANY
WITH QUALITY SERVICE
CERTIFIED BY DQS
- ISO 9001:2008 -

Nice

TW1

CE

Термостат для
обогревательного
элемента

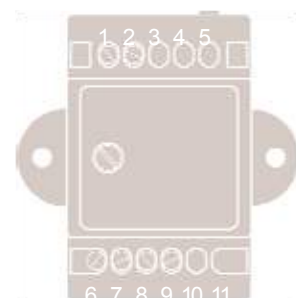

УСТАНОВКА

Для всех моделей ROBO, THOR,
ROBUS, RUN, WIL и SIGNO.

Прикрепить к внутренней
поверхности устройства

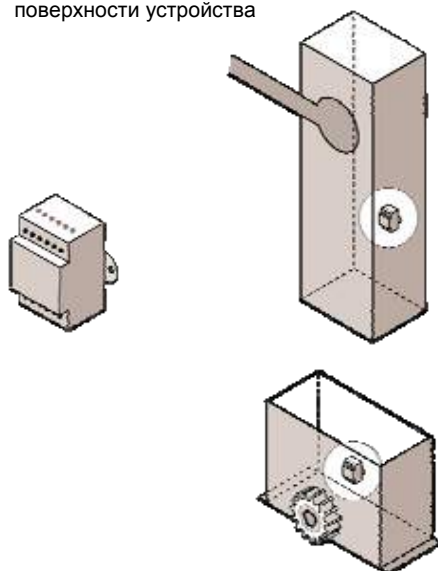

УТИЛИЗАЦИЯ



ТЕХНИЧЕСКИЕ ХАРАКТЕРИСТИКИ

- Номинальное напряжение: 230В; 50Hz / 120В; 60Hz
- Максимальная выходная мощность: 200Вт
- Потребляемая мощность: < 1,2Вт
- Диапазон регулирования температуры: $-20 \div 0^{\circ}\text{C}$ (+10 \div +30 $^{\circ}\text{C}$ кнопка "Test" («Тест») нажата)
- Степень защиты: IP 10
- Размеры (длина, ширина, высота, мм): 58 x 37 x 59 (с крепежными элементами); 38 x 37 x 59 (без крепежных элементов)

Примечания: • Все технические характеристики приведены с учетом температуры 20 $^{\circ}\text{C}$ ($\pm 5^{\circ}\text{C}$). • Nice S.p.a. оставляет за собой право в любое время модифицировать свою продукцию, если считает, что это необходимо для обеспечения функциональности и соответствия поставленным целям.

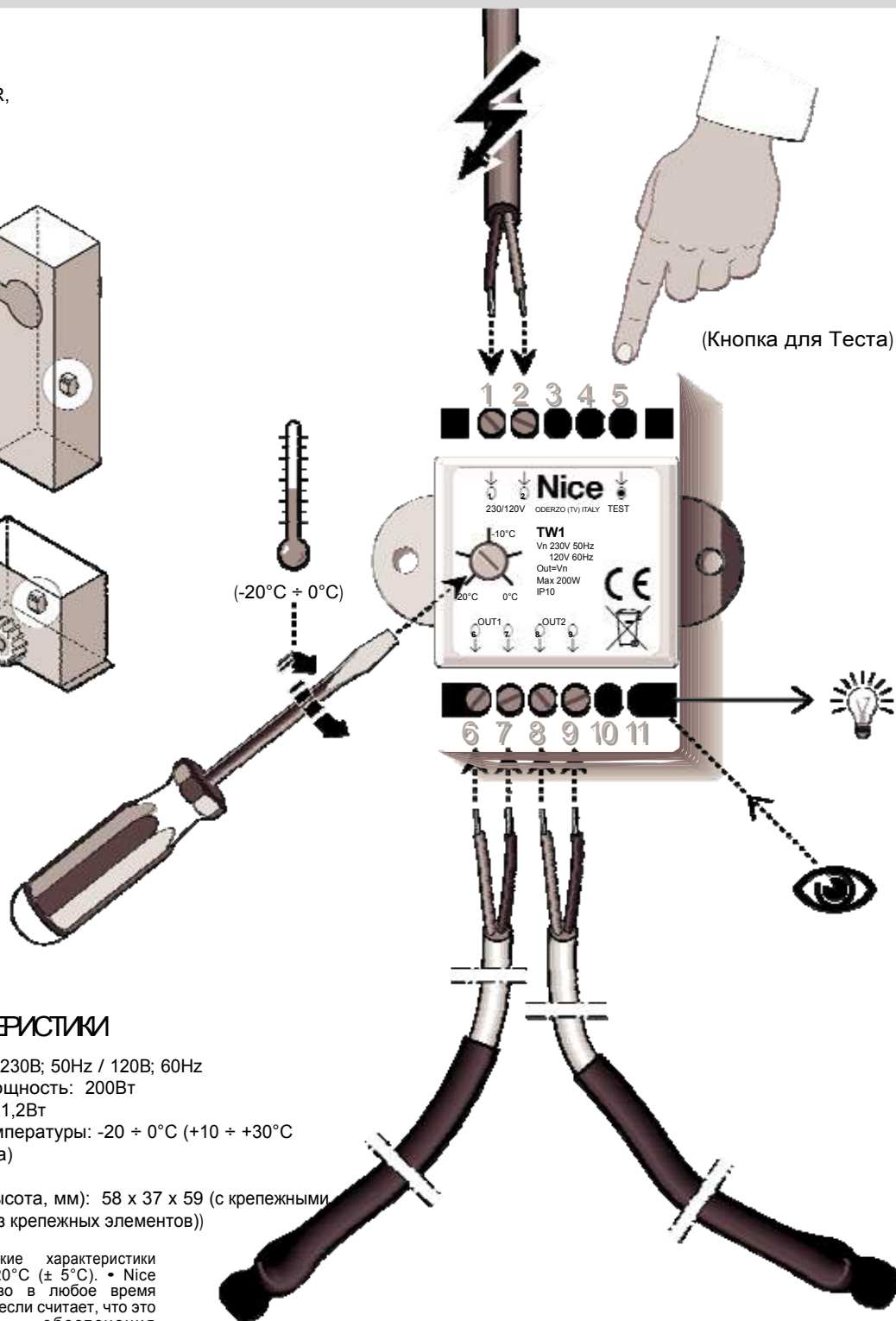

ПРОВЕРКА РАБОТЫ

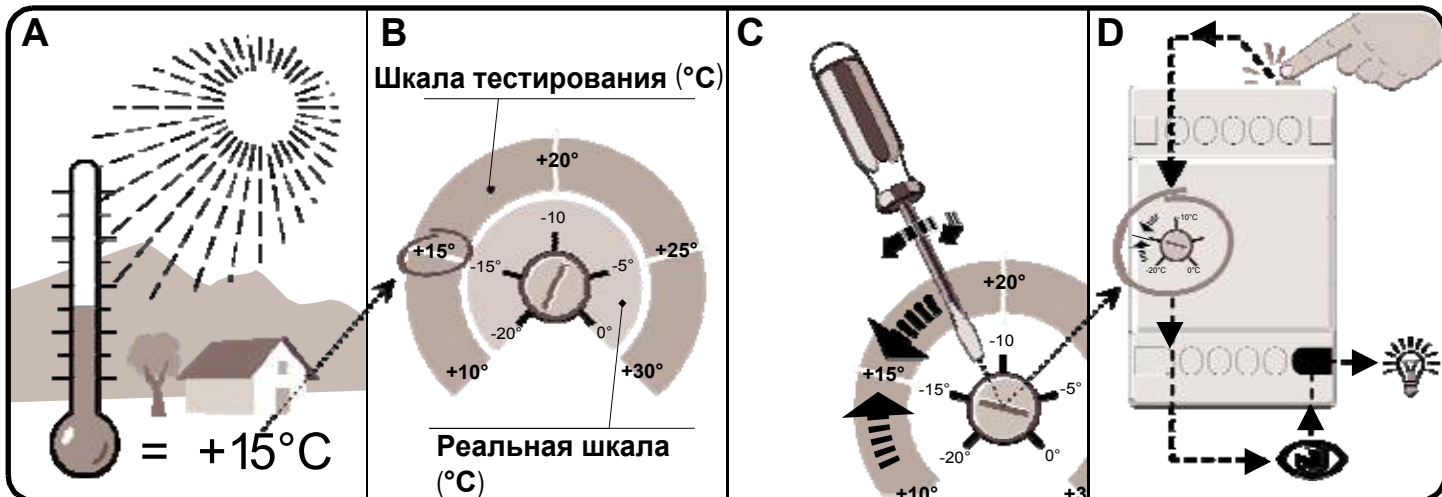

DICHIARAZIONE CE DI CONFORMITÀ ДЕКЛАРАЦИЯ СООТВЕТСТВИЯ

NOTE: • Il contenuto di questa dichiarazione corrisponde a quello dell'ultima revisione disponibile, - prima della stampa del presente manuale, - del documento ufficiale depositato presso la sede di Nice S.p.a. In questo manuale, il testo originale è stato riadattato per motivi editoriali. • La presente dichiarazione è valida solo per i modelli citati.

Примечания: • Содержание настоящей инструкции соответствует последней существующей печатной версии документа, зарегистрированного в головных офисах Nice S.p.a. Оригинальный текст данной инструкции была адаптирован для печати. • Настоящая инструкция действительна только для указанных моделей.

Numero: 237/TW1; Revisione: 0
Номер: 237/TW1; Редакция: 0

Il sottoscritto Lauro Buoro in qualità di Amministratore Delegato, dichiara sotto la propria responsabilità che il prodotto:
Нижеподписавшийся Лауро Буоро, исполнительный директор, с полной ответственностью заявляет, что следующий продукт:

Nome produttore: NICE s.p.a.
Имя производителя: NICE s.p.a.

Indirizzo: Via Pezza Alta 13, Z.I. Rustignè, 31046 Oderzo (TV) Italia
Адрес: Via Pezza Alta 13, Z.I. Rustignè, 31046 Oderzo (TV) Italy

Tipo: Termostato per unità riscaldanti TW1; abbinato a unità riscaldanti PW1
Тип: Термостат для обогревательного элемента TW1; соединенный с обогревательным элементом PW1

Modello: TW1 - Accessori: PW1
Модель: TW1 - Комплектующие: PW1

Risulta conforme a quanto previsto dalle seguenti direttive comunitarie, così come modificate dalla Direttiva 93/68/ CEE del consiglio del 22 Luglio 1993:
Удовлетворяет основным требованиям следующих Директив, с учетом изменений внесенных в директиву 93/68/ЕЭС Совета Европы от 22 июля 1993 г.:

- 89/336/CEE DIRETTIVA 89/336/CEE DEL CONSIGLIO del 3 maggio 1989, per il riavvicinamento delle legislazioni degli Stati membri relative alla compatibilità elettromagnetica.
- 89/336/ EEC DIRETTIVA CONSIGLIO del 3 мая 1989 г. относительно объединения законодательств государств-членов ЕС, касающееся электромагнитной совместимости.

В соответствии со следующими нормами: EN 61000-6-2; EN 61000-6-3

- 73/23/CEE DIRETTIVA 73/23/CEE DEL CONSIGLIO del 19 febbraio 1973 concernente il riavvicinamento delle legislazioni degli Stati membri relative al materiale elettrico destinato ad essere adoperato entro taluni limiti di tensione.
- 73/23/ EEC DIRETTIVA CONSIGLIO del 19 февраля 1973г. относительно объединения законодательств государств-членов ЕС, касающееся электрооборудования, применяемого с определенным напряжением (низковольтное оборудование).

В соответствии со следующей нормой: EN 60335-1

Oderzo, 25 Novembre 2005
Oderzo, 25 ноября 2005

Lauro Buoro
(Amministratore delegato)
(Исполнительный директор)

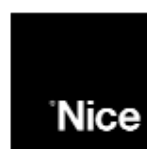

Головной офис

 **Nice SpA**
Oderzo TV Italia
Tel. +39.0422.85.38.38
Fax +39.0422.85.35.85
info@niceforyou.com

Nice in Italy

 **Nice Padova**
Sarmeola di Rubano PD
Italia
Tel. +39.049.89.78.93.2
Fax +39.049.89.73.85.2
infopd@niceforyou.com

 **Nice Roma**
Roma Italia
Tel. +39.06.72.67.17.61
Fax +39.06.72.67.55.20
inforoma@niceforyou.com

Nice in the World

 **Nice France**
Buchelay
Tel. +33.(0)1.30.33.95.95
Fax +33.(0)1.30.33.95.96
info@fr.niceforyou.com

 **Nice Rhone-Alpes**
Decines Charpieu France
Tel. +33.(0)4.78.26.56.53
Fax +33.(0)4.78.26.57.53
infolyon@fr.niceforyou.com

 **Nice France Sud**
Aubagne France
Tel. +33.(0)4.42.62.42.52
Fax +33.(0)4.42.62.42.50
infomarseille@fr.niceforyou.com

 **Nice Espai a Madrid**
Tel. +34.9.16.16.33.00
Fax +34.9.16.16.30.10
info@es.niceforyou.com

 **Nice Espai a Barcelona**
Tel. +34.9.35.88.34.32
Fax +34.9.35.88.42.49
info@es.niceforyou.com

 **Nice Polska**
Pruszków
Tel. +48.22.728.33.22
Fax +48.22.728.25.10
info@pl.niceforyou.com

 **Nice Belgium**
Leuven (Heverlee)
Tel. +32.(0)16.38.69.00
Fax +32.(0)16.38.69.01
info@be.niceforyou.com

 **Nice UK**
Chesterfield
Tel. +44.87.07.55.30.10
Fax +44.87.07.55.30.11
info@uk.niceforyou.com

 **Nice Romania**
Cluj Napoca
Tel/Fax +40.264.45.31.27
info@ro.niceforyou.com

 **Nice Deutschland**
Gelnhausen-Hailer
Tel. +49.60.51.91.52-0
Fax +49.60.51.91.52-119
info@de.niceforyou.com

 **Nice China**
Shanghai
Tel. +86.21.575.701.46
+86.21.575.701.45
Fax +86.21.575.701.44
info@cn.niceforyou.com

COMPANY
WITH QUALITY SYSTEM
CERTIFIED BY ISO
-150 001/2008-



www.alutech.ru