



блоки управления

mindy TT1L

Инструкции и важная информация для установщиков



КОМПАНИЯ С СИСТЕМОЙ
УПРАВЛЕНИЯ КАЧЕСТВОМ,
СЕРТИФИЦИРОВАННОЙ DNV
СОГЛАСНО =ISO 9001/2000 =



Внимание!

Блок управления TT1L подходит для управления однофазными электроприборами, питающимися от сети переменного тока, например, лампами освещения, двигателями для полива и т.п.

Любое другое использование считается ненадлежащим и запрещается. Установку блока управления должен выполнять квалифицированный технический специалист в соответствии с действующими электротехническими нормами и правилами техники безопасности.

1) Описание изделия

Блок управления TT1L позволяет пользователю включать и выключать электроприборы с помощью пульта дистанционного управления. Управляемый электроприбор должен быть подключен к общей сети питания, а его мощность не должна превышать 500 Вт (400 ВА). К поддерживаемым командам относятся: ON/OFF (ВКЛ/ВЫКЛ), Man Present (Присутствие оператора) и включение/отключение по прошествии времени (с двумя независимыми таймерами).

Блок управления включает в себя радиоприемник, работающий на частоте 433,92 МГц с технологией плавающего кода, что гарантирует высокий уровень безопасности. В памяти каждого блока управления можно сохранить до 30 передатчиков (FLOR рис. 1, VERY рис. 2). На каждом передатчике используются две кнопки: одна для команды включения (ON), а другая для команды отключения (OFF). Программирование любого вида можно выполнить с помощью передатчиков. При переходе от одного шага программирования к другому передатчик издает звуковой сигнал.

Примечание: Блок управления может управлять и другими видами передатчиков и режимами работы. Дополнительные разъяснения см. в Главе 4 «Дополнительная информация».

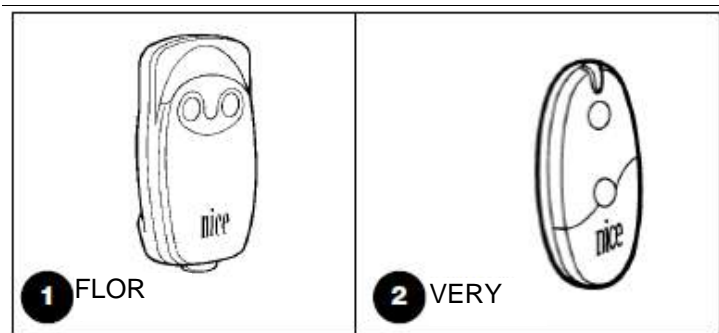

2) Установка

⚠ Электрические системы и автоматику должен устанавливать квалифицированный и опытный персонал в соответствии с действующим законодательством. Перед выполнением любых соединений убедитесь, что питание отключено.

1. Зачистите кабель двигателя и кабель питания электрического устройства от изоляции примерно на 3 см, а затем каждый его проводник по отдельности примерно на 5 мм.
2. Откройте корпус, сняв «заглушку кабеля», как показано на рис. 4.
3. Проденьте два кабеля через соответствующие отверстия в «заглушке кабеля» (см. рис. 5).
4. Выдвиньте плату на несколько сантиметров (см. рис. 6).

5. Подключите провода к клеммам, как показано на рис. 7, соблюдая схему на рис. 3 и порядок действий, описанный в главе 2.1.
6. Сложите кабели, как показано на рис. 9. 8.
7. Задвиньте плату в корпус и убедитесь что защищенная часть кабеля целиком находится внутри корпуса, а затем надвиньте заглушку на кабель так, чтобы корпус закрылся полностью (см. рис. 9).
8. Закрепите блок управления на подходящей поверхности, в месте, защищенном от ударов. Для этого можно использовать двустороннюю клейкую ленту. Во избежание риска попадания воды в блок управления его следует устанавливать кабелями вниз, как показано на рис. 10. Запрещается устанавливать блок, направляя кабели вверх (рис. 11).

⚠ Запрещается прокалывать корпус.

2.1) Электрические соединения

⚠ Необходимо строго соблюдать указания по подключению, а при возникновении любых сомнений НЕ ЭКСПЕРИМЕНТИРОВАТЬ, а ознакомиться с соответствующей технической документацией, которая также доступна на веб-сайте www.niceforyou.com.

Неправильное подключение может привести к серьезным повреждениям блока управления.

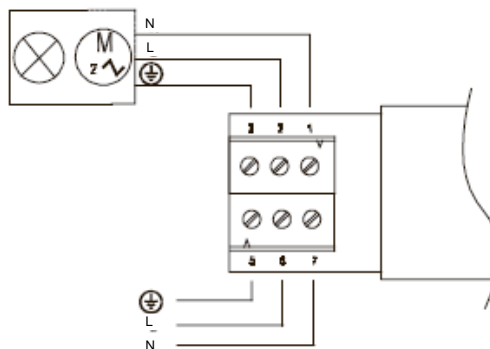

3

2.1.1) Подключение электроприборов

Электропитание управляемого прибора (до 500Вт/400ВА) следует подключить к выходным клеммам 1-2, к клемме 3 подключается заземление.

2.1.2) Источник питания

Главный источник питания прибора должен быть подключен к клеммам 5-6-7 (заземление, фаза, нейтраль), как показано на рис. 3 «Электрические соединения».

⚠ В блоке управления клемма № 7 (нейтраль) напрямую подключается к выходной клемме 1. Это означает, что даже выключенный управляемый электроприбор не полностью отключен от линии электропитания.

3) Программирование

Каждый передатчик распознается блоком управления по уникальному коду. Поэтому для того, чтобы блок управления мог распознавать каждый передатчик, необходимо выполнить процедуру сохранения в памяти.

⚠ Все последовательности сохранения в памяти чувствительны ко времени, т.е. должны быть завершены в запрограммированные промежутки времени.

• Программирование с использованием радио-модуля происходит одновременно на всех блоках управления, находящихся в пределах действия передатчика; поэтому следует оставить включенным только тот из них, который нужно запрограммировать.

Для каждого передатчика используются две кнопки: кнопка 1 = Вкл; кнопка 2 = Откл. На передатчиках с 4 кнопками оставшиеся кнопки можно использовать для управления другим блоком управления: кнопка 3 = Вкл и кнопка 4 = Откл.

Если в памяти еще нет кодов, то первый блок радиоуправления можно сохранить следующим образом:

Таблица А1 Сохранение в памяти первого передатчика		Пример:
1.	При включении питания блока управления прозвучат два долгих звуковых сигнала.	
2.	В течение следующих 5 секунд нажмите и удерживайте кнопку 1 или 2 (или кнопку 3 или 4) передатчика для сохранения данных в памяти (не менее 3 секунд).	
3.	Отпустите кнопку, когда услышите первый из трех сигналов, подтверждающих сохранение в память.	

Примечание: Если передатчики уже были сохранены в памяти блока управления, то при включении раздадутся два коротких звуковых сигнала. Это означает, что описанный выше порядок действий неприменим, и необходимо использовать другую процедуру сохранения в память (Таблица А2).

Если один или несколько передатчиков уже сохранены в памяти, добавить другие можно следующим образом:

Таблица А2 Сохранение в памяти дополнительных передатчиков		Пример:
1.	Нажмите и удерживайте кнопку 1 или 2 (или кнопку 3 или 4) на новом передатчике, пока не услышите звуковой сигнал (примерно через 5 секунд), затем отпустите ее	
2.	Медленно трижды нажмите любую кнопку уже работающего передатчика	
3.	Снова нажмите кнопку 1 или 2 (или кнопку 3 или 4) на новом передатчике и отпустите ее, когда услышите первый из трех звуковых сигналов.	

Примечание: Если процедура сохранения в память прошла успешно, раздадутся три длинных звуковых сигнала. 6 звуковых сигналов указывают на то, что память заполнена (30 передатчиков) и передатчик нельзя сохранить в памяти.

Если необходимо удалить все данные, содержащиеся в памяти блока управления, выполните действия, описанные в таблице А3.

Данные из памяти можно удалить:

- с помощью **не сохраненного в памяти** передатчика, начав процедуру с пункта А, даже если в пункте 1 требуется передатчик, который уже был сохранен в памяти.
- Используя **ранее сохраненный** передатчик, начав процедуру с пункта № 1.

Удаление можно произвести следующим образом:

- удалить только коды передатчиков, завершив процедуру на пункте № 4.
- Удалить все данные (передатчики и программы таймера), выполнив действия до пункта № 5.

Таблица А3 Удаление из памяти		Пример:
➔ А	Выключите блок управления и удалите перемычку на стороне пайки печатной платы (см. рис. 12). После завершения процедуры удаления перемычку следует вернуть на место.	
В	Включите блок управления и дождитесь первых звуковых сигналов	
➔ 1.	Нажмите и удерживайте кнопку 2 (или 4) ранее сохраненного в памяти передатчика, пока не услышите звуковой сигнал (примерно через 5 секунд), затем отпустите кнопку.	
2.	Через 1 секунду снова нажмите ту же кнопку и отпустите ее точно во время третьего звукового сигнала.	
3.	Через 1 секунду снова нажмите ту же кнопку и отпустите ее точно во время третьего звукового сигнала.	
⬅ 4.	Через 1 секунду снова нажмите ту же кнопку и отпустите ее точно во время третьего звукового сигнала.	
5.	Если вы хотите удалить все данные из памяти, то нажмите ту же кнопку в течение следующих 2 секунд, и удерживайте, пока не услышите первый из 5 звуковых сигналов, затем отпустите кнопки.	

Примечание: 5-кратный звуковой сигнал указывает на то, что все коды были удалены из памяти.

4) Дополнительная информация

Кроме передатчиков серии FLOR и VERY, блок управления также распознает другие виды передатчиков производства Nice (см. Главу 4.1 «Совместимые передатчики»).

Кроме того, используя специальную процедуру сохранения в память для передатчиков, можно также связать произвольно выбранную команду с каждой из кнопок передатчика (см. главу 4.2 «Программирование передатчиков в Режиме I и Режиме II»).

4.1) Совместимые передатчики

Совместимые передатчики и типы их кодировки показаны в Таблице А4.

Таблица А4

КОДИРОВАНИЕ		Передатчики
FLOR	Плавающий код	FLO1R - FLO2R - FLO4R VERY VR ERGO1 - ERGO4 - ERGO6 PLANO1 - PLANO4 - PLANO6 - PLANO TIME
SMILO	Плавающий код	SM2 - SM4
FLO	Фиксированный код	FLO1 - FLO2 - FLO4 VERY VE

Передатчики имеют различные типы кодировки, поэтому блок управления не может распознавать их одновременно. Первый сохраненный в памяти передатчик определяет тип кодировки, а следовательно, и типы передатчиков, которые могут быть сохранены в памяти вместе с ним.

Если пользователь хочет изменить тип передатчика, то все уже сохраненные передатчики с другим типом кодировки необходимо удалить из памяти (см. таблицу А3).

Тип кодировки можно проверить, подсчитав количество звуковых сигналов, которые раздаются при включении блока управления.



Таблица А5

СИГНАЛ	Тип кодировки сохраненных в памяти передатчиков
1 короткий звуковой сигнал	Передатчики с кодом FLO
2 коротких звуковых сигнала	Передатчики с кодом FLOR
3 коротких звуковых сигнала	Передатчики с кодом SMILO
2 длинных звуковых сигнала	Память пуста (нет сохраненных в памяти передатчиков)

4.2) Сохранение в памяти данных о передатчиках в Режиме I и Режиме II

В Таблицах А1 и А2 показано сохранение в памяти данных о передатчиках в Режиме I

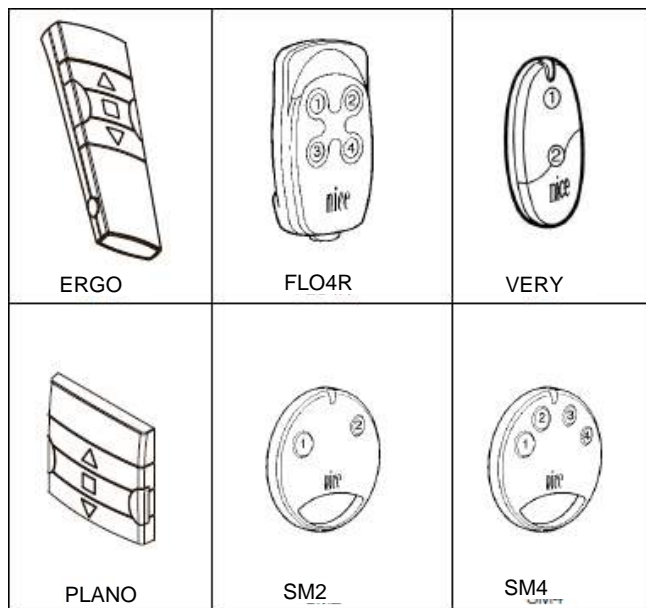
Передатчики также можно сохранить в памяти в Режиме II. Этот режим обеспечивает максимальную гибкость при использовании передатчиков и блока управления.

Передатчики в Режиме I и Режиме II можно сохранить в памяти одного и того же блока управления.

Различия между двумя режимами программирования описаны ниже:

4.2.1) Режим I

В этом режиме команды, связанные с кнопками передатчика, фиксированы: кнопка 1 посылает команду на включение, кнопка 2 — на выключение. Если на том же передатчике имеются кнопки 3 и 4, их можно использовать для управления другим блоком управления: кнопка 3 управляет включением = (ON) и кнопка 4 выключением = (OFF).

Пользователю потребуется провести одну процедуру сохранения в памяти для каждого передатчика на блоке управления. **При этом не важно, будут ли нажаты кнопки 1 или 2 либо кнопки 3 или 4.**

Более подробная информация о сохранении и удалении передатчиков из памяти приведена в Главе 3 «Программирование».

Пример:	Режим сохранения в памяти I
Кнопка 1	ВКЛ ТТ1L № 1
Кнопка 2	ВЫКЛ ТТ1L № 1
Кнопка 3	ВКЛ ТТ1L № 2
Кнопка 4	ВЫКЛ ТТ1L № 2

4.2.2) Режим II

Этот режим позволяет пользователю связать одну из следующих команд с любой из кнопок передатчика:

- 1 «ON/OFF» (Вкл/Выкл, одна и та же кнопка служит для включения и выключения и т.д.)
- 2 «MAN PRESENT» (присутствие оператора, прибор будет работать, только пока кнопка нажата)
- 3 «TIMER1» (Таймер 1): после включения устройство выключится в установленное время (заводская настройка по умолчанию: 1 минута)
- 4 «TIMER2» (Таймер 2): после включения устройство выключится в установленное время (заводская настройка по умолчанию: 10 минут).





Процедуру сохранения в память для каждой кнопки передатчика следует проводить на блоке управления. При этом пользователь должен нажать кнопку, к которой будет привязана команда. Если пользователь хочет связать другую команду с другой кнопкой на передатчике, то нужно будет выполнить еще одну процедуру сохранения в памяти.

Кнопки на одном передатчике могут быть связаны как с несколькими командами одного и того же блока управления, так и с командами разных блоков управления.

Пример 1	Режим II Сохранения в памяти	
Кнопка 1	ВКЛ/ВЫКЛ на ТТ1L № 1	
Кнопка 2	Таймер 1 на ТТ1L № 1	
Кнопка 3	Таймер 2 на ТТ1L № 1	
Кнопка 4		«Присутствие оператора» на ТТ1L № 2





Пример 2	Режим II Сохранения в памяти		
Кнопка 1	ВКЛ/ВЫКЛ на ТТ1L № 1		
Кнопка 2		ВКЛ/ВЫКЛ на ТТ1L № 2	
Кнопка 3			ВКЛ/ВЫКЛ на ТТ1L № 3
Кнопка 4			Таймер1 на ТТ1L № 3

Когда в памяти не сохранен ни один передатчик, то первый можно сохранить в режиме II следующим образом:

Таблица А6 Сохранение в памяти данных первого передатчика в режиме II		Пример:
1.	При включении питания блока управления прозвучат два долгих звуковых сигнала.	
2.	В течение следующих 5 секунд нажмите кнопку, которая должна быть сохранена в памяти, и удерживайте ее, пока не услышите все три звуковых сигнала, а затем отпустите.	 5 с
3.	В течение следующих 3 секунд нажмите эту же кнопку передатчика такое количество раз, которое соответствует номеру нужной команды: 1 = ON/OFF (ВКЛ/ВЫКЛ) 2 = MAN PRESENT (Присутствие оператора) 3 = TIMER1 (Таймер 1) 4 = TIMER2 (Таймер 2)	 1-4 3 с
4.	Примерно через 3 секунды пользователь услышит несколько звуковых сигналов. Их количество соответствует выбранной команде.	 1-4 3 с
5.	Нажмите ту же кнопку еще раз в течение следующих 2 секунд, чтобы подтвердить программирование. Отпустите эту кнопку, когда услышите первый из 3 звуковых сигналов.	 2 с









Примечание: Если процедура сохранения в память прошла успешно, раздадутся три длинных звуковых сигнала. Если на шаге 4 пользователь слышит не то количество звуковых сигналов, которое соответствует номеру команды, то следует подождать несколько секунд, чтобы выйти из процедуры без сохранения.

Если один или несколько передатчиков уже сохранены в памяти, другие могут быть задействованы в Режиме II следующим образом:

Таблица А7 Сохранение в памяти других передатчиков в Режиме II		Пример:
1.	Нажмите и удерживайте новую кнопку для сохранения в памяти, пока не услышите звуковой сигнал (примерно через 5 секунд), затем отпустите кнопку.	Новый  5 с
2.	В течение следующих 5 секунд нажмите и удерживайте кнопку передатчика, который уже сохранен в памяти (старый), примерно 5 секунд, пока не услышите 2 коротких звуковых сигнала, затем отпустите.	Старый  5 с
3.	В течение следующих 5 секунд нажмите эту же кнопку (старого) передатчика такое количество раз, которое соответствует номеру нужной команды: 1 = ON/OFF (ВКЛ/ВЫКЛ) 2 = MAN PRESENT (Присутствие оператора) 3 = TIMER1 (Таймер 1) 4 = TIMER2 (Таймер 2)	Старый  1-4 3 с
4.	Примерно через 3 секунды пользователь услышит несколько звуковых сигналов. Их количество соответствует выбранной команде.	 1-4 3 с
5.	Нажмите новую кнопку передатчика для сохранения в память в течение следующих 2 секунд, чтобы подтвердить программирование. Отпустите эту кнопку, когда услышите первый из 3 звуковых сигналов.	Новый  2 с

Примечание: Если процедура сохранения в память прошла успешно, раздадутся три длинных звуковых сигнала. 6 звуковых сигналов указывают на то, что память заполнена (30 передатчиков) и передатчик нельзя сохранить в памяти.

Новый передатчик можно легко сохранить в памяти с функциями старого передатчика, следуя порядку действий, описанному в Таблице А9. Все новые передатчики, сохраненные таким образом, будут иметь те же функции и режим, что и старый. Если старый был сохранен в Режиме I, то и новый также будет работать в режиме I. Если же старый был сохранен в памяти в Режиме II, то кнопка нового передатчика будет связана с той же командой, что и у старого.

Таблица А8 Сохранение в памяти дополнительных передатчиков		Пример:	
1.	Удерживайте кнопку нового передатчика, который хотите сохранить в памяти, в течение примерно 3 секунд, затем отпустите.	Новый	  3 с
2.	Удерживайте кнопку (старого) передатчика, которую хотите сохранить в памяти, в течение примерно 3 секунд, затем отпустите.	Старый	  3 с
3.	Удерживайте кнопку нового передатчика еще как минимум 3 секунды, затем отпустите.		 
4.	Снова нажмите и удерживайте кнопку старого передатчика, пока не прозвучат 3 звуковых сигнала, подтверждающие, что новый передатчик был успешно сохранен в памяти.	Старый	  3 с

Примечание: 6 звуковых сигналов указывают на то, что память заполнена (30 передатчиков) и передатчик нельзя сохранить в памяти.

























Если необходимо удалить все данные, содержащиеся в памяти блока управления с помощью передатчика, сохраненного в Режиме II, выполните действия, описанные в Таблице А9.

⚠ Удаление данных с помощью передатчика, сохраненного в Режиме II, представляет собой достаточно сложную процедуру, и для ее выполнения необходимо строго следовать приведенным ниже указаниям. Процедура, описанная в таблице А3, становится намного проще, если использовать передатчик, который не был сохранен в памяти.

- Невозможно выполнить удаление с помощью передатчиков, которые имеют команду MAN PRESENT (Присутствие оператора). В таком случае следует использовать новый передатчик и выполнить порядок действий, описанный в Таблице А3.

Можно удалить:

- только передатчики, остановившись на пункте 4;
- все данные (передатчики и значения таймеров 1 и 2), выполнив пункты до 5-го включительно.

Таблица А9 Очистка памяти с помощью передатчика, сохраненного в Режиме II		Пример:	
➔ A	А Выключите блок управления и перережьте перемычку на стороне пайки печатной платы (см. рис. 12). После завершения процедуры удаления перемычку следует вернуть на место.		
B	Включите блок управления и дождитесь первых звуковых сигналов		 1-3
C	Нажмите и удерживайте кнопку команды таймера (TIMER). Реле включится, а затем отключится примерно через 3 секунды. Перейдите к пункту 2, удерживая кнопку нажатой.	 	3 с 
➔ 1	Если реле выключено, нажмите и отпустите кнопку с командой ON/OFF, чтобы включить его. Нажмите кнопку еще раз и удерживайте ее нажатой.	 	5 с
2.	Примерно через 5 секунд вы услышите звуковой сигнал, после чего отпустите кнопку.	 	
3.	Через 1 секунду снова нажмите ту же кнопку и отпустите ее во время третьего звукового сигнала .	  	
4.	Через 1 секунду снова нажмите ту же кнопку и отпустите ее во время третьего звукового сигнала .	  	
← 5	Через 1 секунду снова нажмите ту же кнопку и отпустите ее во время третьего звукового сигнала .	  	
6.	Если вы хотите удалить все данные из памяти, то в течение следующих 2 секунд нажмите ту же кнопку и удерживайте, пока не услышите первый из 5 звуковых сигналов, затем отпустите ее.	   	

Примечание: 5-кратный звуковой сигнал указывает на то, что все коды были удалены из памяти.





4.3) Вспомогательное программирование

На блоке управления можно запрограммировать установленное время таймеров 1 и 2, а также использование трехкнопочных передатчиков, таких как “▲ ■ ▼”. См. следующие главы.

4.3.1) Программирование таймеров

Блок управления позволяет запрограммировать 2 независимых таймера для автоматического выключения реле по прошествии заданного времени: TIMER1 и TIMER2. Время сбрасывается каждый раз при использовании этой команды, а отменить работу таймера можно либо удержанием кнопки команды TIMER нажатой более 3 секунд, либо отправкой команды отключения. Заводская настройка времени для таймеров и время по умолчанию после полной очистки памяти составляет 1 минуту (для таймера 1) и 10 минут (для таймера 2).



Время включения можно программировать в диапазоне от минимум 1 секунды до максимум 9 часов.

Таблица A10 Программирование времени таймеров		Пример:
1.	Нажмите и удерживайте на передатчике кнопку того таймера, который вы хотите запрограммировать. Реле включится (ON).	 3 с
2.	Продолжайте удерживать кнопку. Реле выключится (OFF) примерно через 3 секунды.	 3 с
3.	Удерживайте кнопку нажатой, пока реле не включится снова (это произойдет примерно через 8 секунд). Отсчет времени начнется немедленно. Отпустите кнопку.	 8 с
4.	По истечении времени, которое пользователь хочет запрограммировать, следует нажать одну из кнопок на одном из передатчиков, которые были сохранены в памяти блока управления. Прозвучат три длинных звуковых сигнала, свидетельствующие о том, что время было сохранено в памяти, за ними последует один или два коротких сигнала, которые указывают, который таймер (1 или 2) был запрограммирован.	 1 – 2

4.3.2) Использование передатчиков с тремя кнопками «▲ ■ ▼»

Если у передатчиков есть кнопки, сохраненные в режиме I, такие как «▲ ■ ▼», то для каждого из них команду выключения можно привязать к кнопке ▼. Это упрощает использование «событий», прогнозируемых передатчиками, такими как, например, PLANO TIME. Кнопка ■ продолжает выполнять функцию отключения.

Функция доступна только для таких передатчиков, при этом они должны быть сохранены в памяти в Режиме I. Повторите программирование для всех необходимых передатчиков.

Таблица A11 ФУНКЦИЯ ВКЛ/ВЫКЛ ДЛЯ ПЕРЕДАТЧИКОВ ТИПА ▲ ■ ▼		Пример:
1.	Нажмите и удерживайте кнопку ■ ранее сохраненного в Режиме I передатчика, пока не услышите звуковой сигнал (примерно через 5 секунд), затем отпустите кнопку.	 5 с
2.	В течение следующих 3 секунд одновременно нажмите две кнопки ▲ ▼ и удерживайте их в течение приблизительно 5 секунд, пока не прозвучат 3 звуковых сигнала, подтверждающие, что функция была запрограммирована.	 3 с

Примечание: Для отключения этой функции следует повторить процедуру, начиная с пункта 1.

5) Что делать, если... краткое руководство по устранению неполадок

При включении блока управления нет звукового сигнала, а передатчики не передают никаких команд.
Убедитесь, что питание подано на блок управления правильно: между клеммами 6-7 должно быть напряжение. Если питание подано правильно, то вероятно имеет место серьезный сбой в системе, и блок управления необходимо заменить.

После получения команды по радиоканалу раздаются 10 звуковых сигналов, и реле включаются
Самодиагностика параметров в памяти выявила неисправность.

После подачи команды с пульта радиуправления раздаются 6 звуковых сигналов. Реле не включаются и не выключаются.
Пульт радиуправления рассинхронизировался с блоком управления, необходимо повторно сохранить данные передатчика в память.

6) Технические характеристики

Примечание: все технические характеристики приведены для температуры 20°C.

Электронный блок управления

Источник электропитания	: 230 В перем. тока (+10-15%) 50 Гц
Максимальная выходная мощность	: 500 Вт / 400 ВА
Рабочая температура	: -20÷55°C
Размеры / Вес	: 98 x 26 x 20 / 45 г
Класс защиты	: IP55 (в неповрежденном корпусе)
Длительность таймера	: От 1 секунды до 9 часов, заводская настройка таймера 1 = 1 минута, таймера 2 = 10 минут

Радиоприемник

Частота	: 433,92 МГц
Кодирование	: FLO (статический код), FLOR (плавающий код) SMILO (плавающий код)
Количество передатчиков, которые можно сохранить в памяти	: 30
Дальность действия передатчиков	: до 150 м на открытом воздухе, до 20 м в помещении. *

* На работу передатчиков сильно влияют другие устройства, непрерывно передающие радиоволны на той же частоте. К ним относятся устройства сигнализации, беспроводные наушники и т. д., которые создают помехи для приемника блока управления.

Nice S.p.a оставляет за собой право в любое время вносить изменения в продукцию, если сочтет это необходимым

Декларация соответствия

№: mindy TT1L Rev 0

Компания Nice S.p.a., находящаяся по адресу Pezza Alta, 13 Rustignè Oderzo (TV) ITALY (Италия) заявляет, что изделие: "mindy TT1L" соответствует основным положениям Европейской директивы R&TTE 1999/5/ЕЕС при условии использования в целях, для которых они предназначаются

Дата:
22.01.2004

Генеральный директор
Лауро Буоро
[подпись]

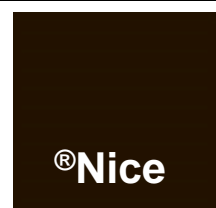
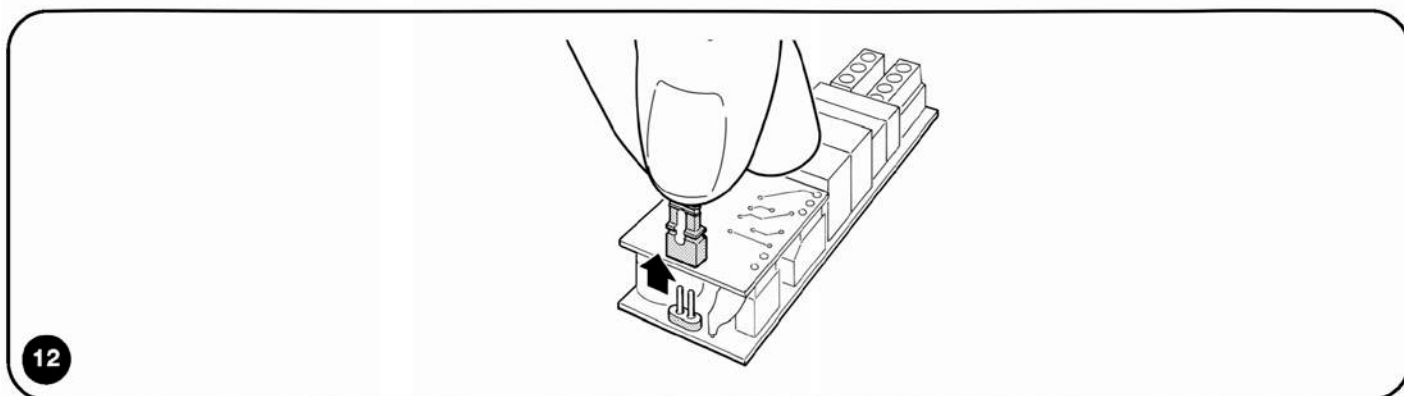
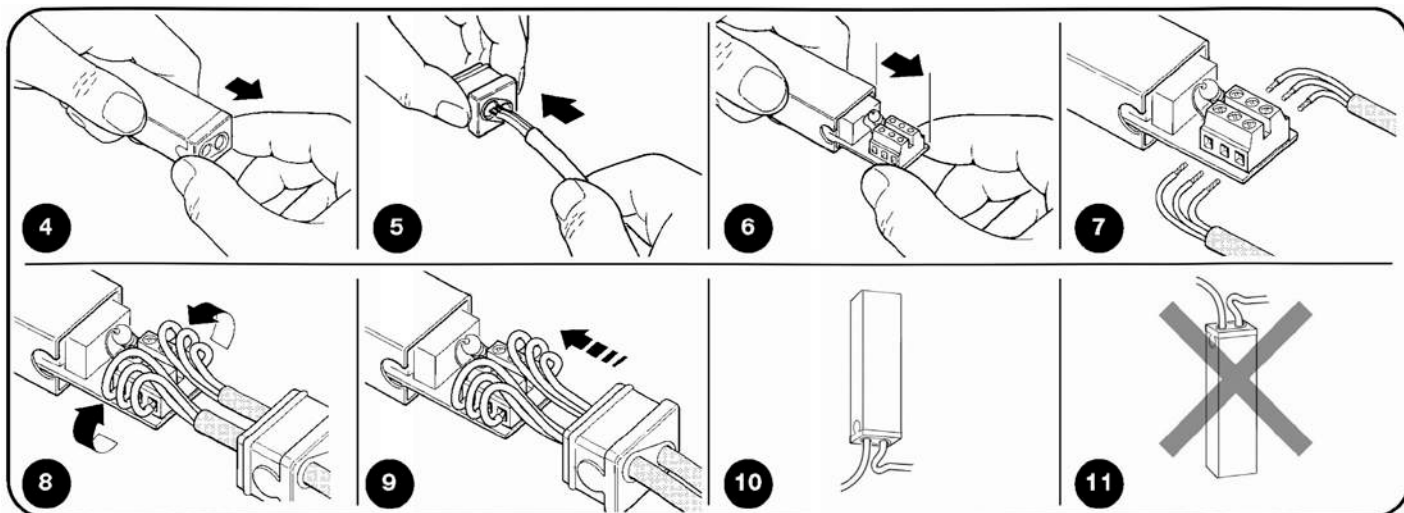

КОМПАНИЯ С СИСТЕМОЙ
УПРАВЛЕНИЯ КАЧЕСТВОМ,
СЕРТИФИЦИРОВАННОЙ DNV
СОГЛАСНО
=ISO 9001/2000 =

Nice S.p.A
Одерцо, Тревизо, Италия
Тел. +39-0422-85-38-38
Факс +39-0422-85-35-85
info@niceforyou.com

Nice, Padova (Падуя)
Сармеола, Рубано, Падуя,
Италия
Тел. +39-049-89-78-93-2
Факс +39-049-89-73-85-2
info.pd@niceforyou.com

Nice, Рим
Рим, Италия
Тел. +39-06-72-67-17-61
Факс +39-06-72-67-55-20
info.roma@niceforyou.com

Nice, Франция
Бюшеле
Тел. +33-(0)1-30-33-95-95
Факс +33-(0)1-30-33-95-96
info@nicefrance.fr

Nice, Рона-Альпы
Десин Шарпье
Тел. +33-(0)4-78-26-56-53
Факс +33-(0)4-78-26-57-53
info.lyon@nicefrance.fr

Nice, Юг Франции
Обань
Тел. +33-(0)4-42-62-42-52
Факс +33-(0)4-42-62-42-50
info.marseille@nicefrance.fr

Nice, Бельгия
Левен (Геверле)
Тел. +32-(0)16-38-69-00
Факс +32-(0)16-38-69-01
info@nicebelgium.be

Nice, Испания, Мадрид
Тел. +34-9-16-16-33-00
Факс +34-9-16-16-30-10

Nice, Испания, Барселона
Тел. +34-9-35-88-34-32
Факс +34-9-35-88-42-49

Nice, Польша
Прушков
Тел. +48-22-728-33-22
Факс +48-22-728-25-10
info@nice.com.pl

Nice, Китай
Шанхай
Тел. +86-21-525-706-34
Факс +86-21-621-929-88
info@niceforyou.com.cn

www.niceforyou.com

Nice Gate — это подразделение Nice, специализирующееся на системах автоматизации дверей и ворот

Nice Screen — это подразделение Nice, специализирующееся на системах автоматизации ставень и маркиз